



Presentamos la tercera generación de la comprobada serie EcoMod<sup>®</sup>

Diseñado de manera experta con componentes duraderos de grado marino y diversas opciones de óptica

Varias opciones de soporte para modernizar fácilmente en patrones de orificios existentes

La óptica para alta temperatura de diseño personalizado mejora la seguridad, aumenta la eficacia y maximiza la comodidad del operador

### Aplicaciones clave

- Grúas del barco a la costa (STS)
- Grúas de pórtico con neumáticos de caucho (RTG)
- Grúas móviles de muelle (MHC)
- Iluminación ascendente interior y exterior
- Iluminación perimetral y de instalaciones
- Iluminación proyectada para cubiertas
- Hangares de aeropuerto
- Grúas elevadas
- Puentes y estacionamientos
- Iluminación para timonera de popa
- Iluminación perimetral para embarcaciones

### Conformidad

Certificado por ETL/cETL según:

- UL 1598 Apto para lugares húmedos
- UL 1598A Tipo exterior marino (agua salada)
- CSA C22.2 N.º 250.0

CE

IP66, IP67 y IP69K

ABS

DLC (comuníquese con la fábrica)

Informes LM79 y LM80 disponibles

Normas de FCC Parte 15, Subparte B, Clase A para emisiones conducidas e irradiadas.

Buy American Act (BAA)

Build America Buy America Act (BABA)

### Especificaciones

<b>Construcción</b>	Carcasa de aluminio fundido con recubrimiento en polvo de grado marino Horquilla de montaje ajustable de acero con revestimiento en polvo
<b>Acabado</b>	Acabado de 2 pasos con revestimiento en polvo termofijado negro
<b>Piezas metálicas</b>	Acero inoxidable (316) de grado marino



*This product complies with domestic preference requirements such as BABA. For additional information, visit [phoenixlighting.com](http://phoenixlighting.com) or consult your representative.*



*This product complies with domestic preference requirements such as BAA or TAA. For additional information, visit [phoenixlighting.com](http://phoenixlighting.com) or consult your representative.*

### Especificaciones

<b>Lente</b>	Vidrio templado transparente
<b>Protección contra sobrevoltaje transitorio</b>	20 kV (20 kA)
<b>Fuente de luz</b>	Hasta: 15,000 lúmenes (LO), 30,000 lúmenes (HI) y 52,500 lúmenes (MAX) Hasta: 121 W (LO), 231 W (HI) y 438 W (MAX) Opciones de LED blanco frío 5000K (50K), blanco neutro 4000K (40K), blanco cálido 2700K (27K) CRI > 70 50,000 horas nominales de vida útil
<b>Fuente de alimentación</b>	120-277 V, 50-60 Hz; 277-480 V, 50-60 Hz Protección contra sobrecarga, sobrevoltaje, exceso de temperatura y cortocircuito Opción de atenuación de 0 a 10 V (DIM)
<b>Cableado</b>	Hilos trenzados Cable de calibre 17 de 3 conductores - 1829 mm (72.00 in) con conductor flexible - estándar Hilo pasante opcional (TW) (no se incluye el cable) Agarre estándar del cable de 9.5 mm a 12.7 mm (0.37 in a 0.50 in)
<b>Temperatura ambiente de funcionamiento</b>	-40 °C a + 60 °C (modelos LO y HI) -40 °C a + 50 °C (modelo MAX)
<b>Montaje</b>	Dirección indizada y bloqueable en incrementos de 5° Soportes alternativos para igualar los patrones de orificios heredados (B1 y B2) Accesorios de kit de montaje en pluma y kit de montaje de espiga (se venden por separado)
<b>Vibración</b>	6G en frecuencia resonante
<b>Peso</b>	LO: 14.1 kg (31.0 lb) HI: 18.0 kg (39.6 lb) MAX: 22.3 kg (49.2 lb)
<b>Cable de seguridad</b>	Cable de seguridad incluido
<b>Garantía</b>	5 años

Para los archivos IES, consulte el sitio web o contacte con la fábrica

# Serie EcoMod® 3

Reflector LED para servicio pesado

**PHOENIX®**  
DURABILITY X DESIGN™

## Dimensiones (Soportes de montaje estándar)

Modelo LO

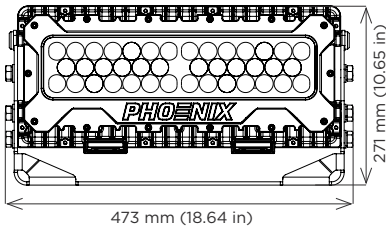

Modelo HI

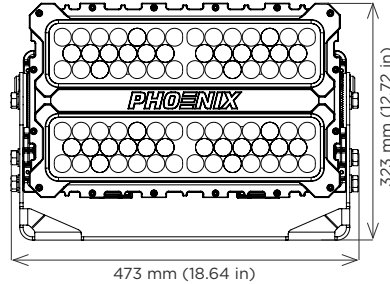

Modelo MAX

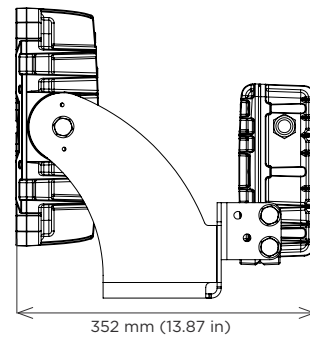
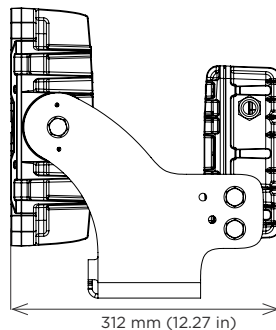
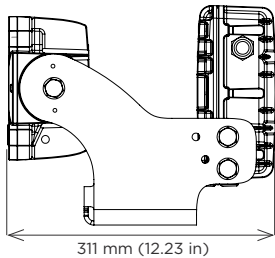
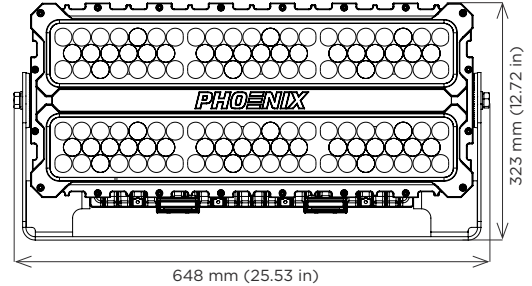

Modelo LO y HI

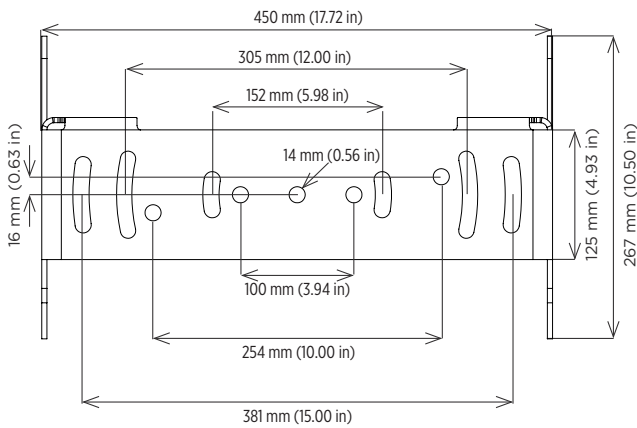

Modelo MAX

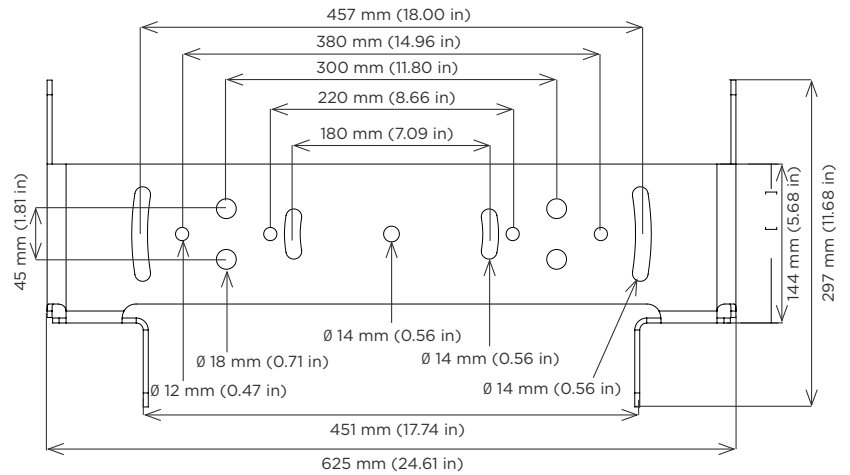

**Dimensiones (soportes alternativos B1 y B2)**

**Modelo LO (B1)**

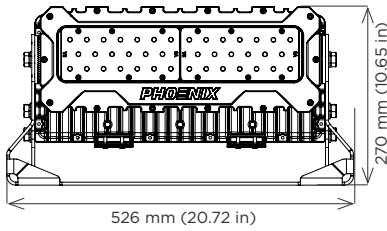

**Modelo LO (B2)**

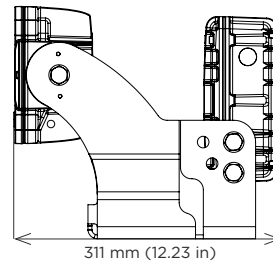
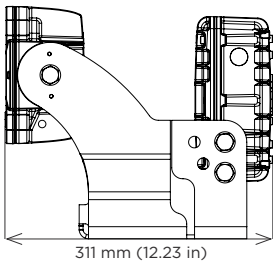
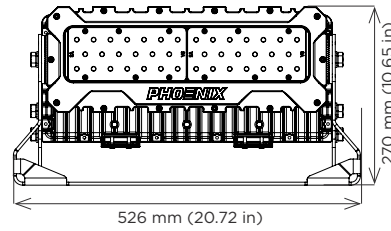

**Modelo LO (B1)**

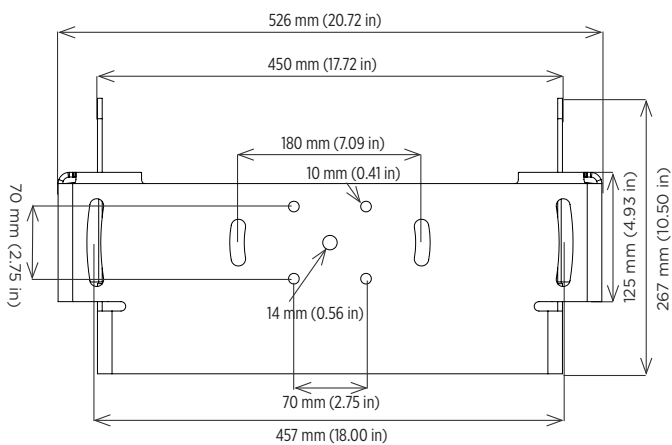

**Modelo LO (B2)**

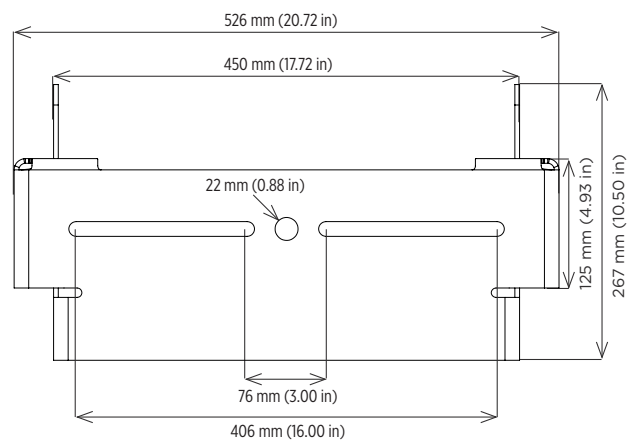

## Dimensiones (soportes alternativos B1 y B2)

Modelo HI (B1)

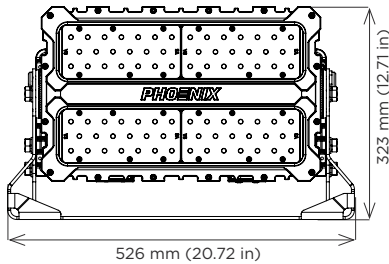

Modelo HI (B2)

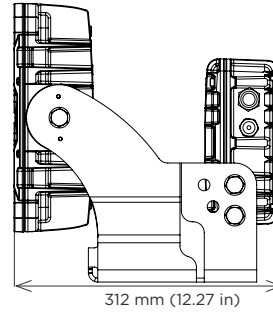
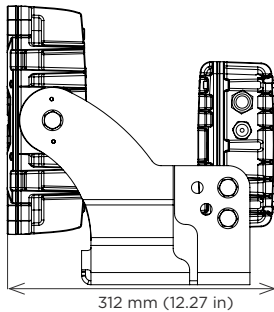
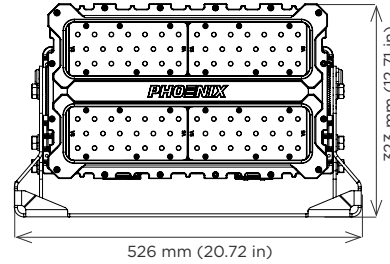

Modelo HI (B1)

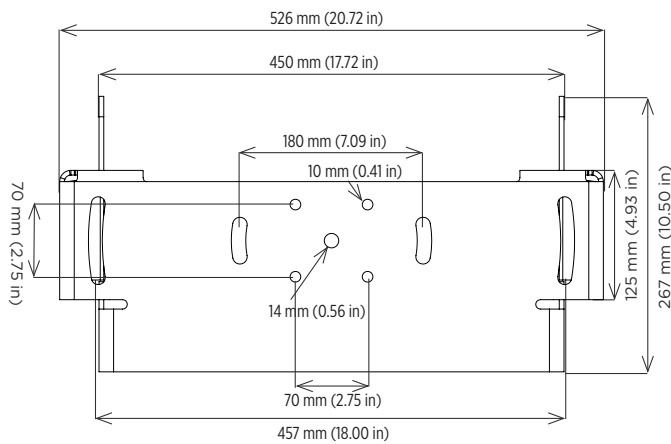

Modelo HI (B2)

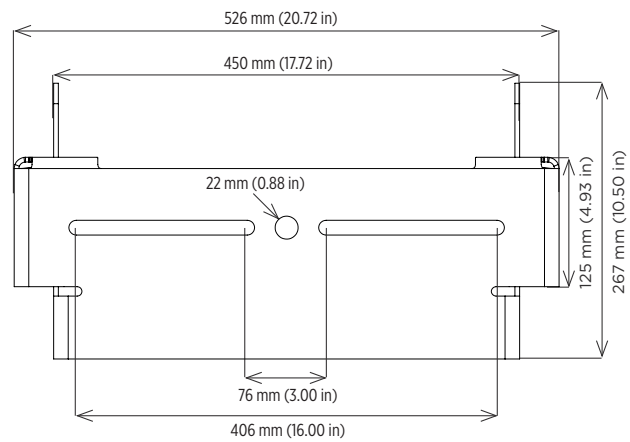

Modelo MAX (B1)<sup>1</sup>

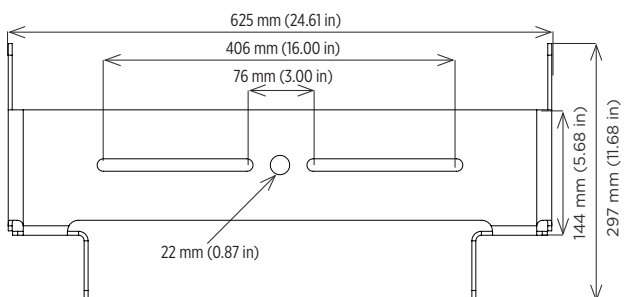

### Notas

- 1 La altura y el ancho de EM3-MAX-B1 son los mismos que el modelo EM3-MAX estándar.

## Información sobre pedidos

Ejemplo: EM3-HI-MF-120-277-50K-DIM

Luminaria	Modelo	Óptica	Voltaje	Temperatura de color	Opciones	Soportes alternativos
EM3	LO	WF	120-277	50K	DIM <sup>2</sup>	B1
	HI	MF	277-480	40K <sup>1</sup>	TW <sup>2</sup>	B2 <sup>3</sup>
	MAX	WS		27K <sup>1</sup>		
		SP				
		NS				
		VS				
		NG				

Modelo	Óptica	Voltaje	Temperatura de color	Opciones	Soportes alternativos
LO hasta 121 W	WF Luz proyectada amplia	120-277 V, 50-60 Hz	50K LED blanco frío 5000K	DIM <sup>2</sup> Atenuable (0 a 10 V)	B1 Soporte alternativo 1
HI hasta 231 W	MF Luz proyectada media	277-480 V, 50-60 Hz	40K <sup>1</sup> LED blanco neutro 4000K	TW <sup>2</sup> Hilo pasante	B2 <sup>3</sup> Soporte alternativo 2
MAX hasta 438 W	WS Luz concentrada amplia		27K <sup>1</sup> LED blanco cálido 2700K		
	SP Luz concentrada				
	NS Luz concentrada angosta				
	VS Luz concentrada muy angosta				
	NG Sin deslumbramiento/ Perimetral				

### Notas

- 1 Comuníquese con la fábrica para conocer la disponibilidad y obtener más información
- 2 DIM y TW no están disponibles juntos
- 3 El soporte B2 solo está disponible en modelos LO y HI

**Proyectos especiales:** Nuestra capacidad industrial nos permite atender proyectos especiales. Si necesita otras opciones o accesorios no incluidos en este folleto, por favor no dude en consultarnos. Habrán cantidades mínimas requeridas o plazos de entrega más extensos. Si desea hacer una consulta específica, comuníquese con el representante Phoenix de su localidad.

## Tabla de óptica

Óptica	Descripción	Nema	Amplitud de campo	HWHM
WF	Luz proyectada amplia	7H X 6V	113.6°V x 138.6°H	33°
MF	Luz proyectada media	5H X 5V	84.9°V X 88.5°H	22°
WS	Luz concentrada amplia	5H X 5V	67.0°V x 68.4°H	15°
SP	Luz concentrada	4H X 4V	54.2°Vx 55.5°H	12°
VS	Luz concentrada muy angosta	2H X 2V	24.3°V X 24.8°H	7°
NG	Perímetro sin deslumbramiento	5H X 4V	59.7°V X 74.6°H	32°

# Serie EcoMod® 3

Reflector LED para servicio pesado

**PHOENIX®**  
DURABILITY X DESIGN™

## Accesorios (se piden por separado)

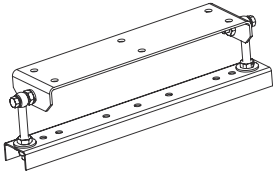

**Kit de montaje en pluma**  
BMK-LO/Hi/MAX

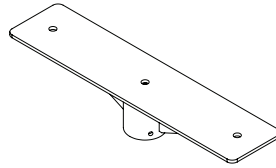

**Montaje de espiga de 2 3/4 in**  
PTM-LO/Hi (solo modelos LO y HI)  
PTM-MAX (solo modelos MAX)

## Diagramas Isolux

**EM3-HI-WF - Luz proyectada amplia**

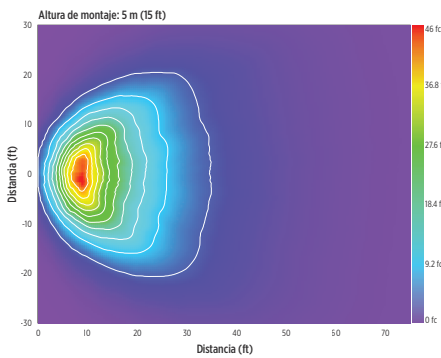

**EM3-HI-MF - Luz proyectada media**

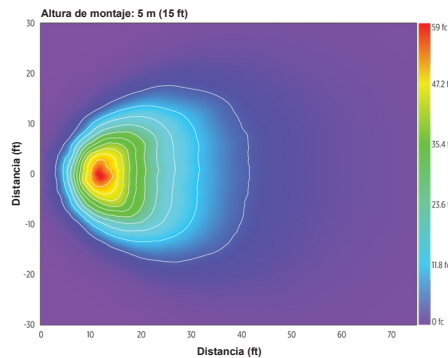

**EM3-HI-WS - Luz concentrada amplia**

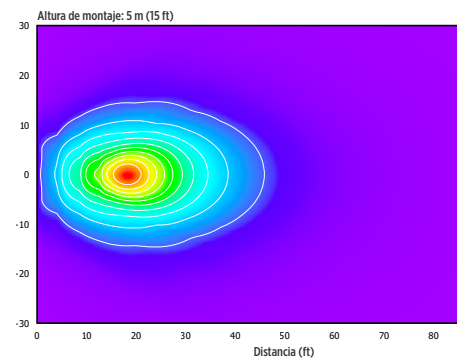

**EM3-HI-SP - Luz concentrada**

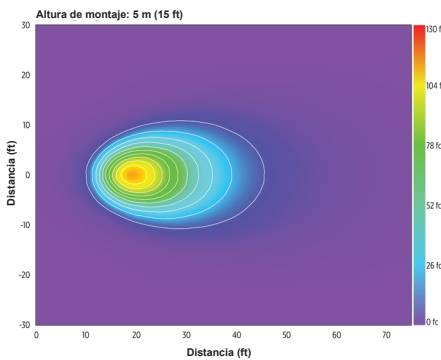

**EM3-HI-VS - Luz concentrada muy angosta**

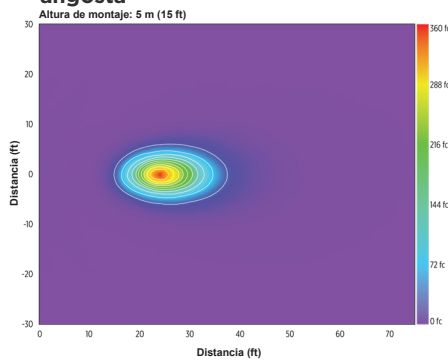

**EM3-HI-NG - Sin deslumbramiento**

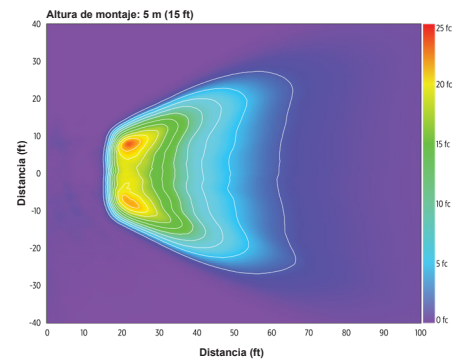

El diseño y las especificaciones del producto están sujetos a cambios sin previo aviso. La versión más reciente de esta hoja de especificaciones se puede encontrar en [www.phoenixlighting.com](http://www.phoenixlighting.com).